

Voor optimale prestaties is het van groot belang om deze inbouwhandleiding goed door te lezen. Met vragen kunt u bellen naar de technische dienst van Stinger: 0252 - 41 80 95.

Het is aan te raden om altijd eerst met de klant te bespreken waar hij het liefst de Memory Display geplaatst wil hebben. Wij adviseren om de display zichtbaar te plaatsen, zodat alle informatie tijdens het rijden makkelijk en veilig waarneembaar is.

Schematisch overzicht

Module locaties

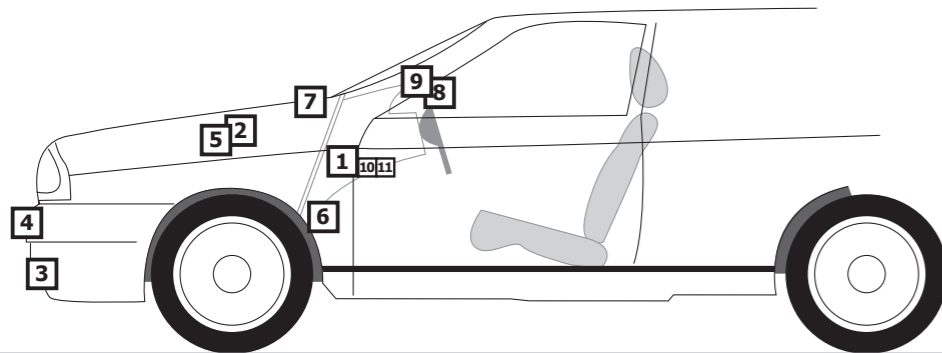

In of achter de bumper / grill

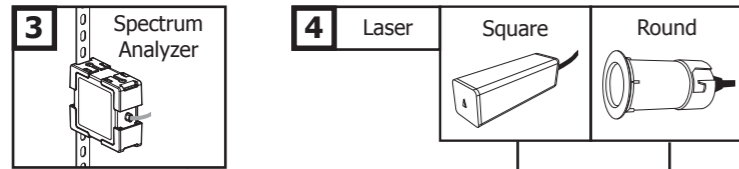

Onder de motorkap

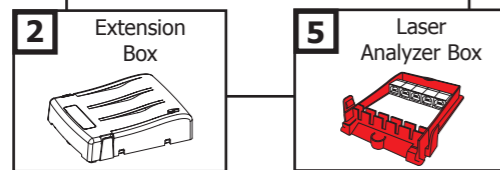

In de cockpit

Onder het dashboard

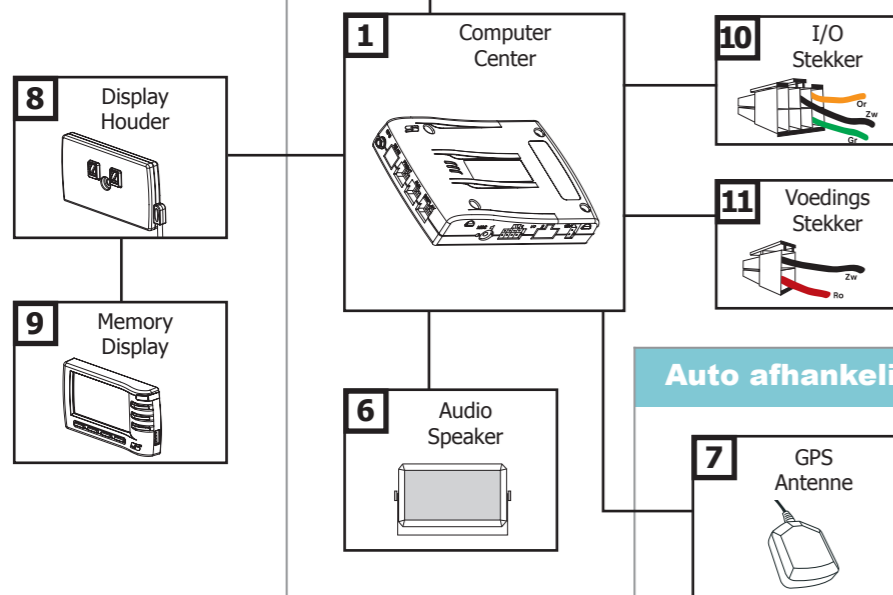

Auto afhankelijk

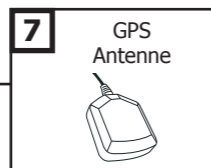

Stap voor stap instructies

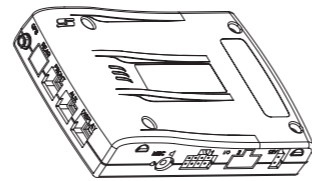

1 Computer Center

De centrale computer van de DSI plaats u in het dashboard op een vochtvrije lokatie.

- Zet de CC vast met tie-wraps of schroeven.

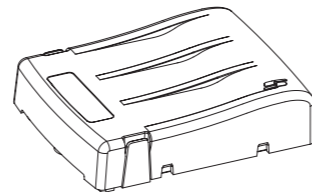

2 Extension Box

Plaats de Extension Box horizontaal (zoals afgebeeld) onder de motorkap op een zo vochtvrij mogelijke plaats.

- Sluit de module aan op de FRONT poort van de Computer Center. Sluit het deksel nog niet.

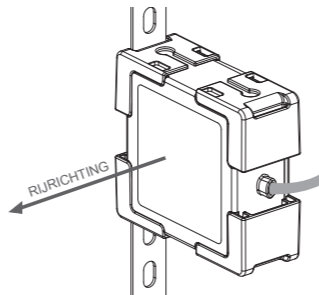

3 Spectrum Analyzer

Plaats de Spectrum Analyzer aan de voorkant van de auto achter de bumper/spoiler/grille. Bij voorkeur achter plat en vlak kunststof en niet achter metaal.

- De grote gladde kant zonder bedrukking dient recht naar voren gericht te staan, met de kabel aan de linker- of rechterkant zoals in het voorbeeld.
- Sluit de module aan op een willekeurige poort in de Extension Box.

4 Lasers

Sluit de Lasers aan op de Laser Analyzer Box in poort 1, 2, 3 of 4 (zie Laser Analyzer Box). De Lasers moeten vrij 'zicht' hebben.

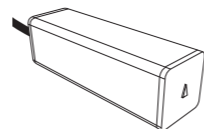

Front Laser Square

Monteer de Laser zo recht mogelijk in de grille zodat het pijltje omhoog wijst.

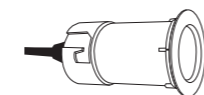

Front Laser Round

Boor een opening van 21mm in de bumper of spoiler. Plaats de Laser met behulp van de schuin aflopende ringen zo recht mogelijk naar voren. Zet de Laser vast met de meegeleverde veer en ring.

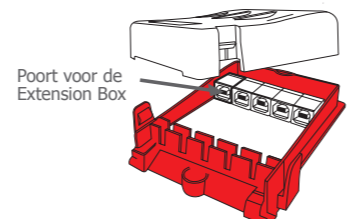

5 Laser Analyzer Box

Plaats de Laser Analyzer Box horizontaal (zoals afgebeeld) onder de motorkap.

- Om de Laser Analyzer Box te koppelen aan de Extension Box, sluit u de ene stecker van de meegeleverde kabel aan op de 'CC' poort van de Laser Analyzer Box (zoals aangegeven in de afbeelding hiernaast) en de andere stecker in een willekeurige poort van de Extension Box. Sluit het deksel nog niet.

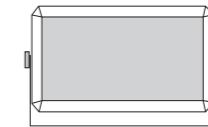

6 Speaker

Plaats de speaker onder het dashboard.

- Sluit de module aan in de SPEAKER poort van de Computer Center.

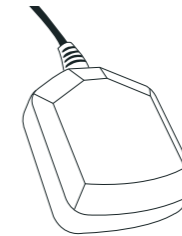

7 GPS Antenne

Plaats de antenne op het dashboard. Bij bijvoorbeeld een warmtewerende voorruit is het beter om de GPS antenne buiten de auto te plaatsen. Dit kan vaak in een daarvoor geschikte ruimte bovenaan de motorkap.

- Sluit de module aan op de GPS poort van de Computer Center.

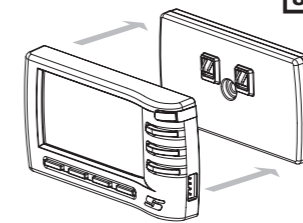

8 9 Memory Display + Display Houders

Monteer de Display Houders op een voor de bestuurder handige plaats (bijvoorbeeld op een carkithouder). Plaats een extra O-ringetje aan de achterkant van de Display Houders bij het gebruik van het schroefgat. Als u een Carkit voetje gebruikt plaatst u dit ringetje niet.

- Sluit de module aan op de DISPLAY poort van de Computer Center.
- Plaats de Memory Display op de Display Houders.



10 8-polige I/O stecker

Sluit de oranje draad aan op de geschakelde 13,8V spanning.

- Sluit, indien gewenst, de groene Mute kabel aan op de Mute draad van de radio.
- Zwarte draad: toekomstig gebruik



11 2-polige voedingsstecker

Sluit de rode draad aan op de constante 13,8V accu-spanning.

- Sluit de zwarte massa kabel op een 'schoon' metalen massapunt van de chassis.

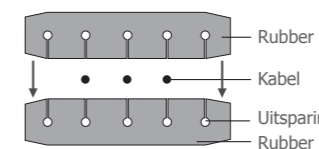

12 De Extension Box en Laser Analyzer Box sluiten

Na het aansluiten van alle kabels, is het belangrijk om de Boxen (zie afbeeldingen 2 en 5) spatwaterdicht te sluiten. Plaats de kabels in de uitsparingen van de bijgeleverde rubbers (zie voorbeeld). Hiermee wordt voorkomen dat er vocht via de kabels naar binnen kan komen. Plaats vervolgens de rubbers met kabels in de daarvoor bestemde uitsparing van de Box zoals in het voorbeeld hiernaast. Zorg dat de rubbers volledig naar beneden geplaatst worden! Sluit het deksel af, zodat hij recht op de Box zit.